



Finanziato
dall'Unione europea
NextGenerationEU



Ministero
dell'Università
e della Ricerca



Italiadomani
PIANO NAZIONALE
DI RIPRESA E RESILIENZA



GALILEO / MANET

A.Chincarini

INFN - Genova

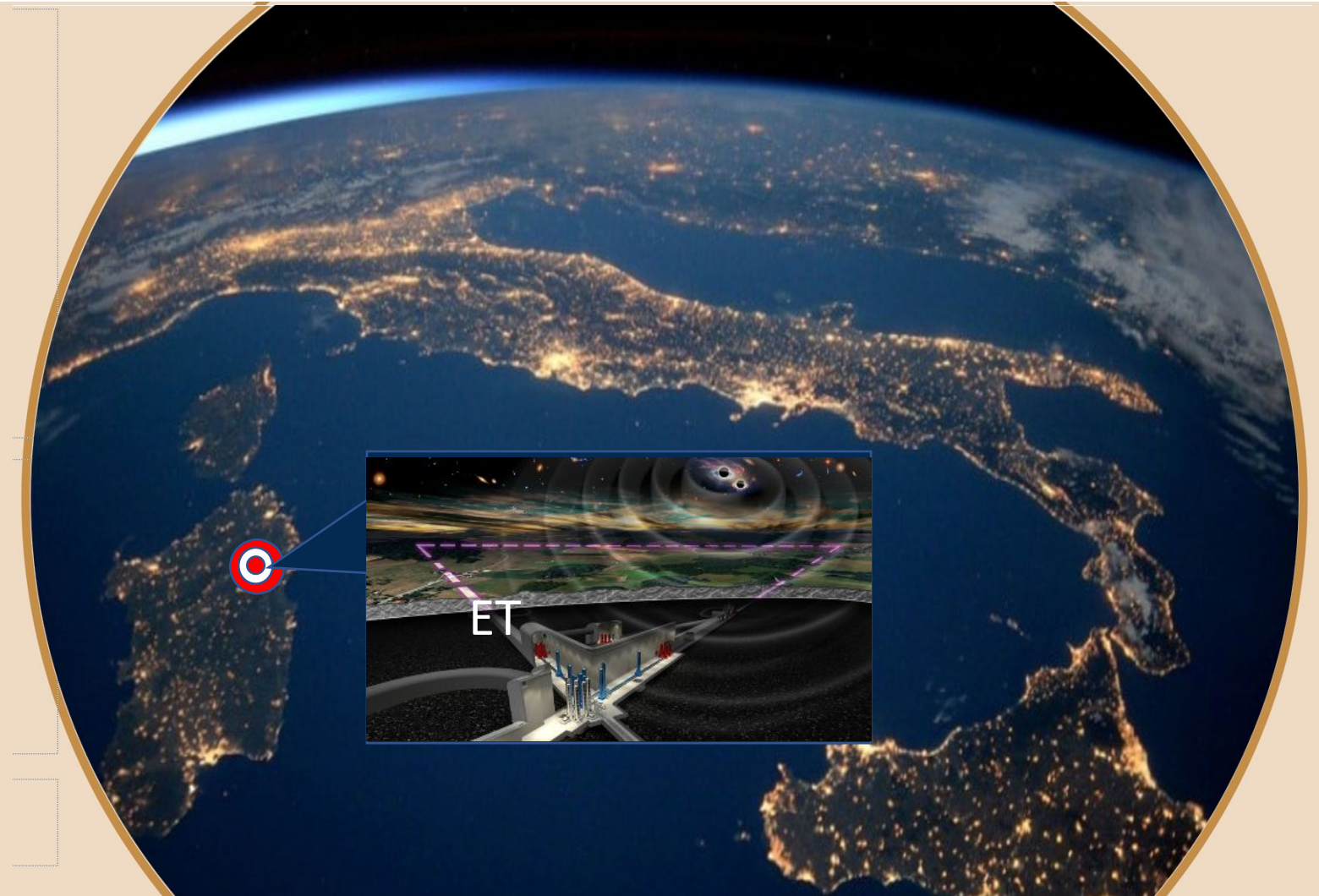

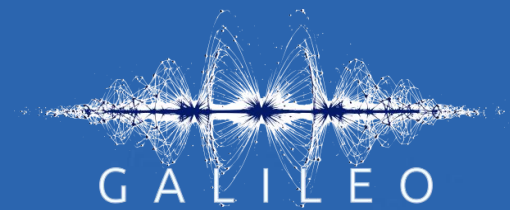

Descrizione delle opere

INFN - Genova

GALILEO lab (WP2)

laboratorio di sviluppo di tecnologie avanzate a integrazione di setup ottico per la generazione di luce “squeezed”

MANET (WP4)

facility di caratterizzazione e misura dell'emissione magnetica di componenti critiche dell'interferometro per la mitigazione del coefficiente di accoppiamento

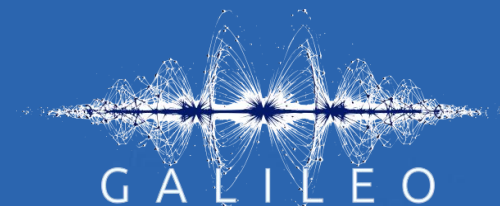

Stato delle procedure di acquisto

N. procedure di acquisto	22
<i>di cui</i>	
<i>in iter amministrativo</i>	6 (aff. diretti)
<i>con var. in corso d'op.</i>	1

Integrale degli investimenti

GALILEO lab	€ 795.000~ (incl. varianti)
MANET	€ 350.000~

MANET

193392	1-Fondi	€36,600.00
192873	3-Amministrazione	€24,010.61
192820	7-Conclusa	€2,875.88
192816	7-Conclusa	€2,205.03
192814	7-Conclusa	€2,917.48
192803	7-Conclusa	€832.30
192801	7-Conclusa	€5,741.23
116863	7-Conclusa	€106,066.80
107587	7-Conclusa	€30,884.30
192622	3-Amministrazione	€10,126.00
127702	7-Conclusa	€97,600.00
119268	7-Conclusa	€15,217.06
127413	7-Conclusa	€6,595.32
192812	3-Amministrazione	€8,253.30

GALILEO lab

193328	3-Amministrazione	€9,714.05
132590	6-Ordine	€4,469.27
125750	7-Conclusa	€84,748.52
124869	7-Conclusa	€35,217.36
123106	7-Conclusa [varianti da inserire]	€350,234.98
122023	7-Conclusa	€30,987.51
121652	7-Conclusa	€112,229.70
118275	7-Conclusa	€107,023.28
115315	7-Conclusa	€13,420.00

GALILEO lab - stato dell'infrastruttura

Ristrutturazione degli spazi di lavoro

Opera completata

Inizio procedura 03/2023

Ultima fatturazione 11/2024

Inaugurazione 06/06/2025

Opere civili





Finanziato
dall'Unione europea
NextGenerationEU



Ministero
dell'Università
e della Ricerca



Italiadomani
PIANO NAZIONALE
DI RIPRESA E RESILIENZA

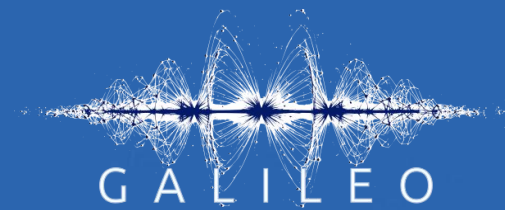

GALILEO lab - stato dell'infrastruttura

Ristrutturazione dei laboratori e
costruzione di una cleanroom ISO7

Opera in fase di realizzazione

Inizio procedura 05/2023

Stima fine lavori 05/2025

Inaugurazione 06/06/2025

Opere civili



GALILEO lab - stato dell'infrastruttura

Strumentazione di ricerca

Tutte le procedure di acquisto sono completate

Una piccola parte del materiale ancora da consegnare (da RS)

Una procedura fatturata parzialmente in attesa di installazione e collaudo

Quasi tutta la strumentazione ricevuta non è ancora installata (materiale da installare internamente alla cleanroom)

Strumentazione e facilities

192814	2025	19-02-25	7-Conclusa	PNRR_ETIC - Armadi rack + cavi e accessori vari pe...	RS3	RS COMPONENTS SRL
192801	2025	19-02-25	7-Conclusa	PNRR_ETIC - Elettronica alimentatori - ad integraz...	RS1	RS COMPONENTS SRL
125750	2023	03-11-23	7-Conclusa	Prog ETIC fin in ambito PNRR "Raff e creaz di Infr...	Aff. Dir.	OPTOPRIM S.R.L.
122023	2023	13-09-23	7-Conclusa	ID 274 - PNRR ETIC - IRO000004 - Progettazione e a...	Aff. Dir.	LASER OPTRONIC S.R.L.



Finanziato
dall'Unione europea
NextGenerationEU



Ministero
dell'Università
e della Ricerca



Italiadomani
PIANO NAZIONALE
DI RIPRESA E RESILIENZA

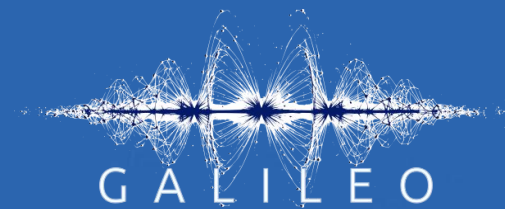

MANET - stato della facility

In fase di costruzione e assemblaggio
Facility realizzata presso INFN-GE
Installazione al lab. EGO (Cascina)

inizio procedure	04/2023
montaggio@EGO (prev)	10/2025
integrazione DAQ (prev)	04/2026
piena operatività (prev)	09/2026

Strumento costruito da INFN-GE

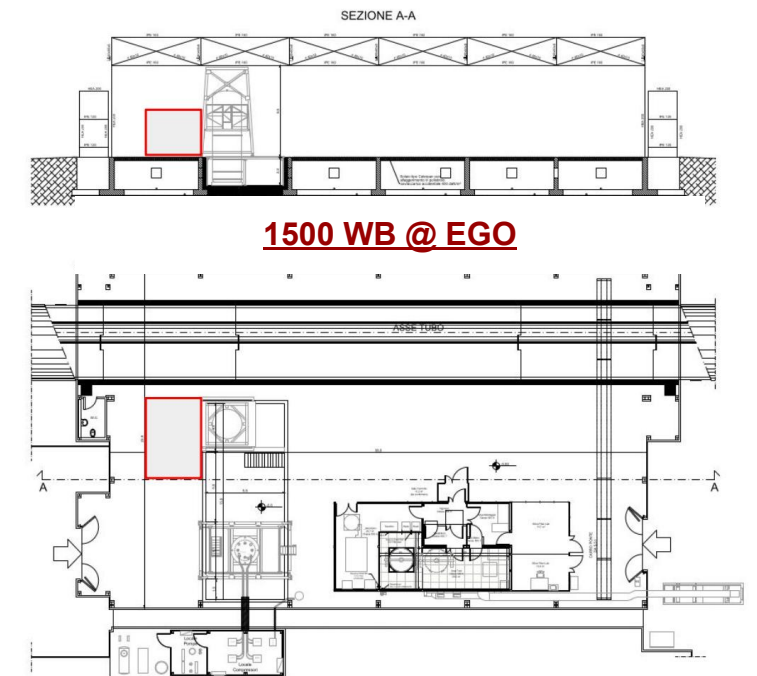
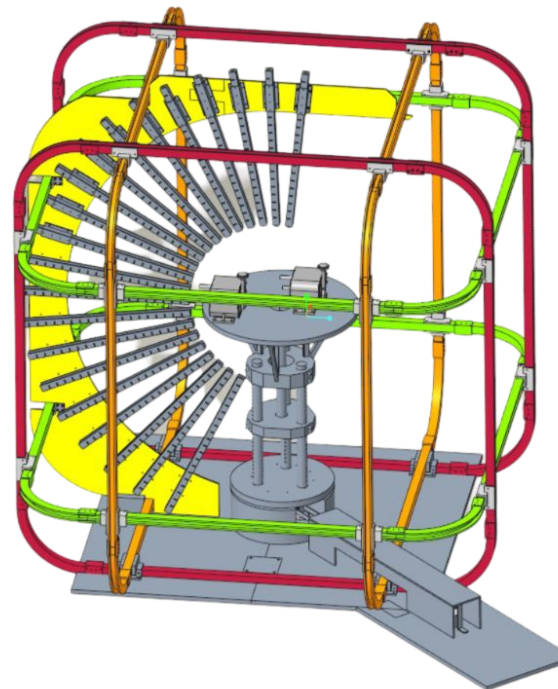

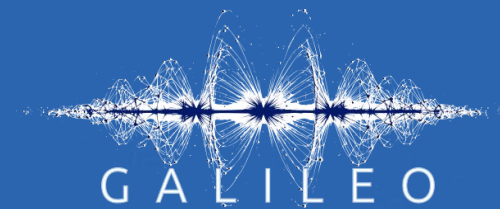
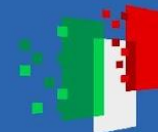

MANET - stato della facility

80% delle procedure di acquisto sono completate

Una procedura ancora da perfezionare (licenza software)

Il materiale grezzo e semilavorato è in stato avanzato di assemblaggio in officina

L'elettronica (~80%), la sensoristica (100%) e il sistema di acquisizione dati (100%) a corredo sono pronti per l'integrazione @ EGO

La fatturazione si prevede regolare entro la fine del progetto

193392	1-Fondi	PNRR - ETIC - Licenza software multiphysics - MEPA...
192873	3-Amministrazione	PNRR ETIC - Materiale elettrico ed elettronico per...
192820	7-Conclusa	PNRR_ETIC - Armadietto + utensili laboratorio e of...
192816	7-Conclusa	PNRR_ETIC - Strumentazione + cavi - Progetto ETIC ...
192814	7-Conclusa	PNRR_ETIC - Armadi rack + cavi e accessori vari pe...
192803	7-Conclusa	PNRR_ETIC - Fogli plastica - cuscinetto, ad integr...
192801	7-Conclusa	PNRR_ETIC - Elettronica alimentatori - ad integraz...
116863	7-Conclusa	PNRR_ETIC - Fornitura di sensori magnetici e relativa elettr...
107587	7-Conclusa	PNRR_ETIC - Sensori magnetici trassiali ad alta sensibilità co...
192622	3-Amministrazione	PNRR-ETIC - alimentatore bobine MANET - MEPA_T.D....
127702	7-Conclusa	PNRR_ETIC - Fornitura di Apparati di acquisizione dati e contr...
119268	7-Conclusa	PNRR_ETIC - Workstation per data analysis e upgrades per Works...
127413	7-Conclusa	PNRR_ETIC - Componenti meccaniche e semilavorati per sistema d...
192812	3-Amministrazione	PNRR ETIC - Fornitura di cavi e posa in opera degl...



Risorse Umane

HumRes ET		staff	
D. Bersanetti	INFN	Tecnologo	
E. Branchini	UniGE	PO	
M. Canepa	UniGE	PO	
A. Chincarini	INFN	Prim. Ric.	
M. Cresta	INFN	Tecnico	
G. Gemme	INFN	Dir. Ric.	
M. Raveri	UniGE	PA	
L. Rei	INFN	Tecnologo	
F. Sorrentino	INFN	Prim. Ric.	
S. Tosi	UniGE	PO	

HumRes ETIC		TD	
B. Garaventa	INFN	Tecnologo TD	31-12-2025
M. Caminale	UniGE	Tecnico TD	31-12-2025
W. Ali	UniGE	PhD	01-02-2026
S. Samandari	UniGE	PhD	01-02-2026

HumRes ET		TD	
F. Armato	UniGE	PhD	
F. Badaracco	UniGE	RTD	
B. D'Angelo	INFN	Post-doc	
M. Magnozzi	UniGE	RTD	



Ruolo in ET internazionale e/o in TETI

- Attività di R&D o di progettazione (GALILEO / MANET)
 - Sviluppo di setup ottici a integrazione dell'esperimento EPR squeezing con sorgenti laser a 1550 nm
 - Sviluppo e ottimizzazione di metodi di allineamento automatico delle cavità ottiche
 - Test e caratterizzazione di Faraday Isolators a basse perdite a 1550 nm
 - Caratterizzazione, misura e mitigazione di componenti critiche soggette a forze magnetiche
- Responsabilità in ETC o in TETI
 - Technical coordinator in ETO (F.Sorrentino)
 - Coordinamento Bid Book in TETI (B.Garaventa)
 - Responsabilità WP ET Magnetic Noise (B.Garaventa)
 - Leadership Research Unit di ET GE (B.Garaventa)